

**2 Form**

- T5** ohne Zuganker, ohne Gegenhalter
- TG** mit Zuganker, mit Gegenhalter, mit Zuganker mit Öse
- TT** mit Zuganker, mit Gegenhalter, Zuganker mit T-Stück
- TU** mit Zuganker, mit Gegenhalter, Zuganker mit Haken

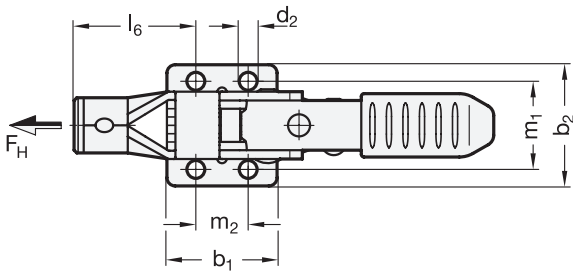

**1**

Größe	FH in N Halte- kraft	a	b <sub>1</sub>	b <sub>2</sub>	b <sub>3</sub>	b <sub>4</sub>	b <sub>5</sub>	b <sub>6</sub>	b <sub>7</sub>	d <sub>1</sub>	d <sub>2</sub>	d <sub>3</sub>	d <sub>4</sub>	d <sub>5</sub>	h <sub>1</sub> ≈
160	1750	13	26	28	23	14	26	35	6,8	M 6	4,5	4,5	5,2	6	27
320	4000	19	40	44	34	18	35	38	10	M 8	6,7	6,7	7	8	38,5
700	7500	28	60	54	41	26	50	50	11	M 10	8,5	8,5	9	10	53

Größe	h <sub>2</sub>	h <sub>3</sub>	l <sub>1</sub> ≈	l <sub>2</sub> ≈ Form TG	l <sub>3</sub> ≈ Form TT	l <sub>4</sub> ≈ Form TU	l <sub>5</sub>	l <sub>6</sub>	m <sub>1</sub>	m <sub>2</sub>	m <sub>3</sub>	m <sub>4</sub>	m <sub>5</sub>	s	w Hub
160	20	20,5	103	55	55	54	28	30	19	16	16	14,3	25,4	2	8
320	30	28	153	76,5	76,5	76,5	34	44,5	32	19	19	22,3	25,4	3	13
700	40,5	39	222	95,5	93	92	42	51	38	41,5	31	25,4	31	3,5	19

**Ausführung**

- Stahlblech-Teile  
Einsatzstahl C10  
brüniert
- Zuganker  
Stahl St 32  
brüniert
- alle beweglichen Teile  
mit Spezialfett geschmiert
- Griffteil mit Kunststoffkappe  
rot, ölbeständig
- RoHS

**Hinweis**

Die Verschlußspanner GN 853 sind mit einer Verriegelungsmechanik versehen, die ein unbedachtes oder durch Vibrationen ausgelöstes Öffnen des Spanners ausschließt.

Außerdem bieten diese Verschlußspanner die Möglichkeit der Einhandbedienung.

siehe auch...

- *Edelstahl-Verschlußspanner GN 853* → Seite 718

Bestellbeispiel

**GN 853-320-TT**

- 1** Größe
- 2** Form

Form **TG**  
Zuganker mit Öse

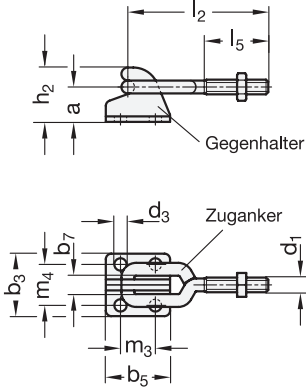

Form **TT**  
Zuganker mit T-Stück

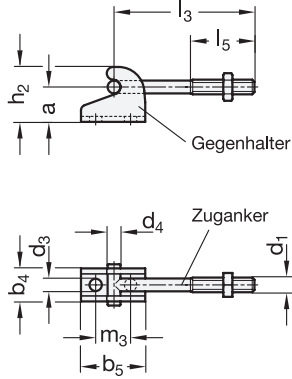

Form **TU**  
Zuganker mit Haken

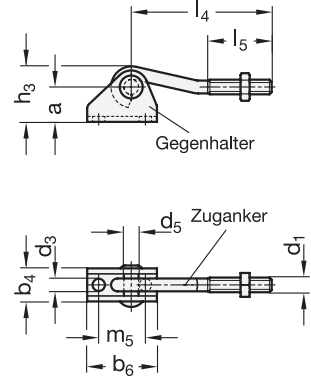

### Funktionsbeschreibung (bei Einhandbedienung)

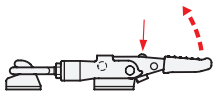

Zum **Lösen** den Entriegelungsknopf drücken.

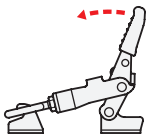

Hebelarm anheben, bis der Zuganker im Gegenhalter außer Eingriff ist.

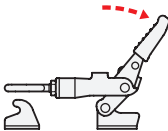

Durch Zurückbewegen des Hebelarmes wird der Zuganker angehoben und damit der Gegenhalter freigegeben (Einhandbedienung).

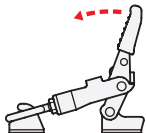

Zum **Spannen** den Hebelarm anheben, bis der Zuganker am Gegenhalter aufliegt.

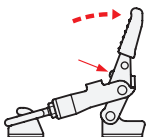

Der Zuganker kommt am Gegenhalter in Eingriff, wenn zum Spannvorgang der Entriegelungsknopf gedrückt wird.

Beim Spannen in der Endstellung erfolgt die Verriegelung automatisch durch Federkraft.

